

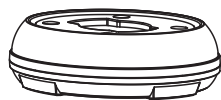

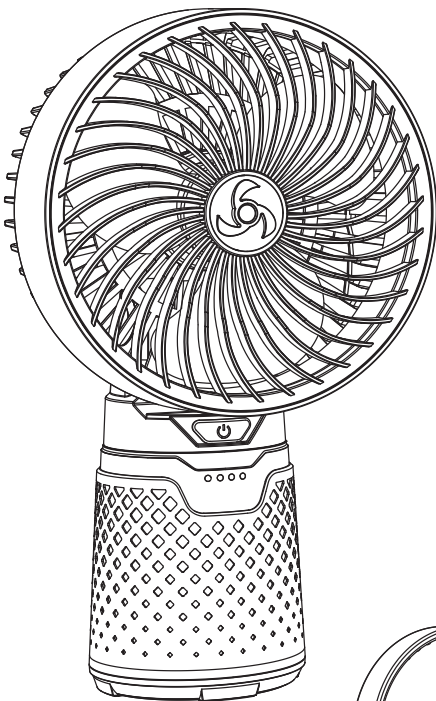



# XANLITE

## PACK3VTOL700R



LED	4000K
	7500K
IP44	1085g

1 x 3.7V 3600mAh  
18650 Li-ion Battery

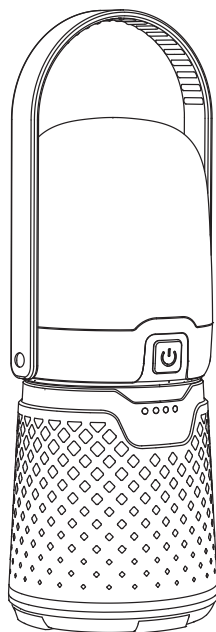
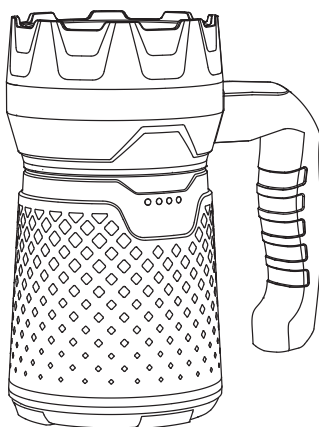

-  x1
-  x1
-  x1
-  x1
-  x1
-  x1



<p>Luminaire* 750lm max.</p>		<p>LED Module 900lm max. ▲ 360°</p>	<p>Luminaire 750lm max. ▲ 360°</p>	<p>4000K</p>
<p>*Light fitting / Luminaria / Luminária / Apparecchio di illuminazione / Verlichtingsarmatuur / Leuchte / Φωτιστικό</p>		<p>LED Module 850lm max. ▲ 360°</p>	<p>Luminaire 750lm max. ▲ 360°</p>	<p>7500K</p>

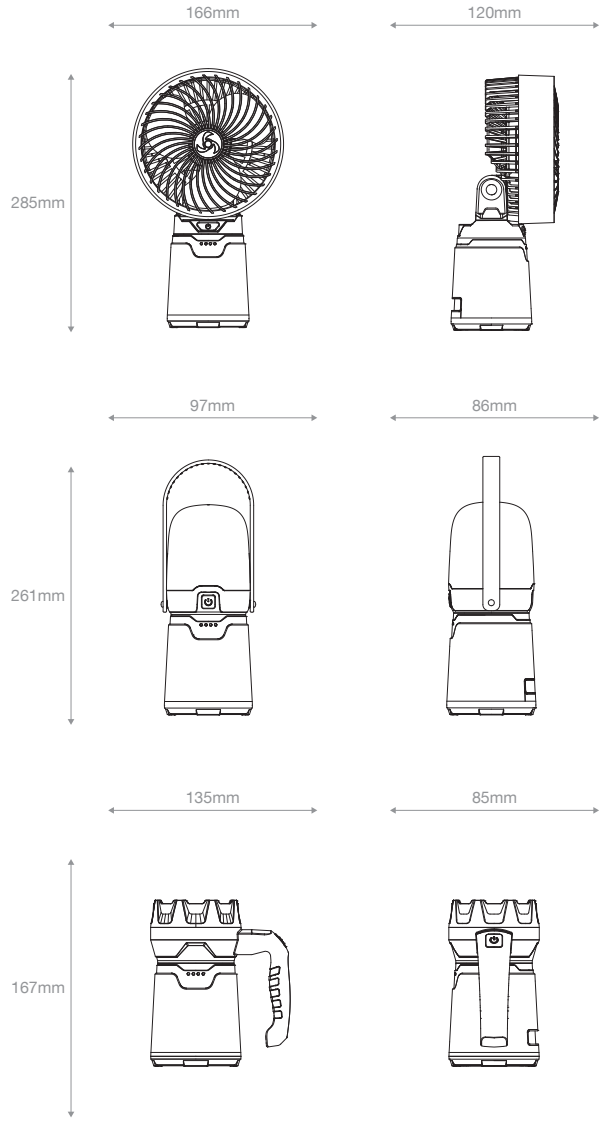



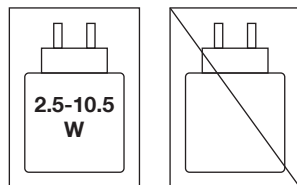
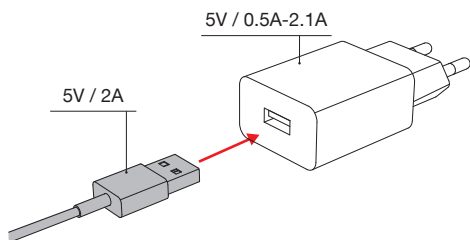
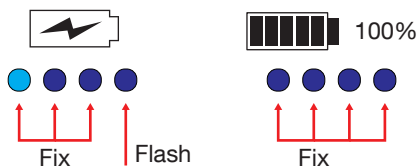
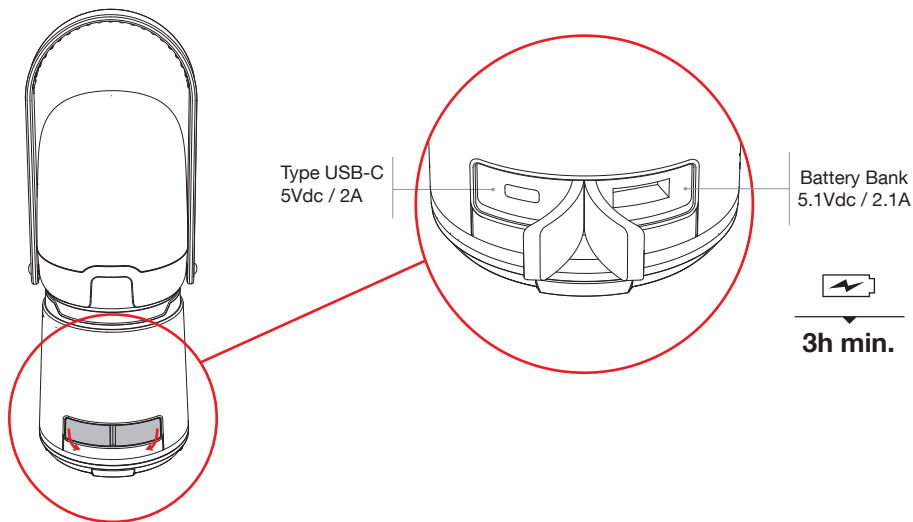

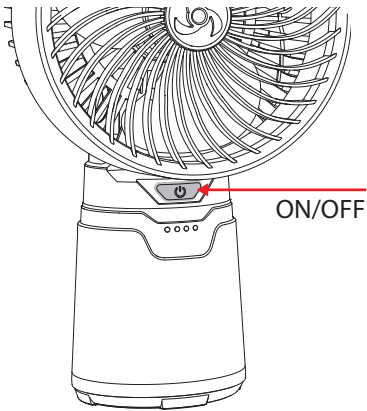
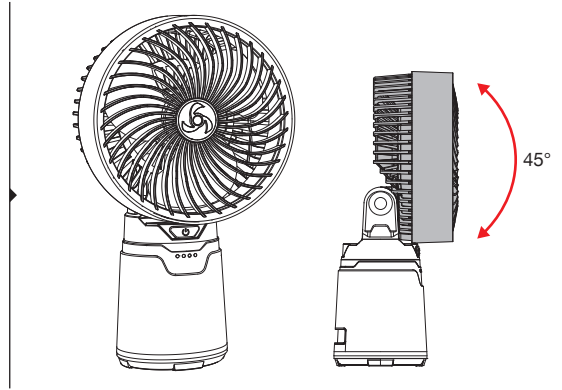
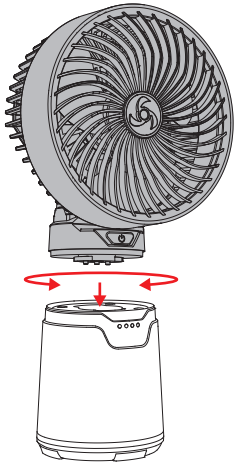

# CHARGE







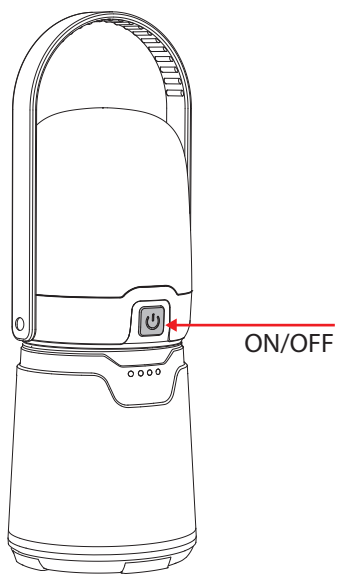
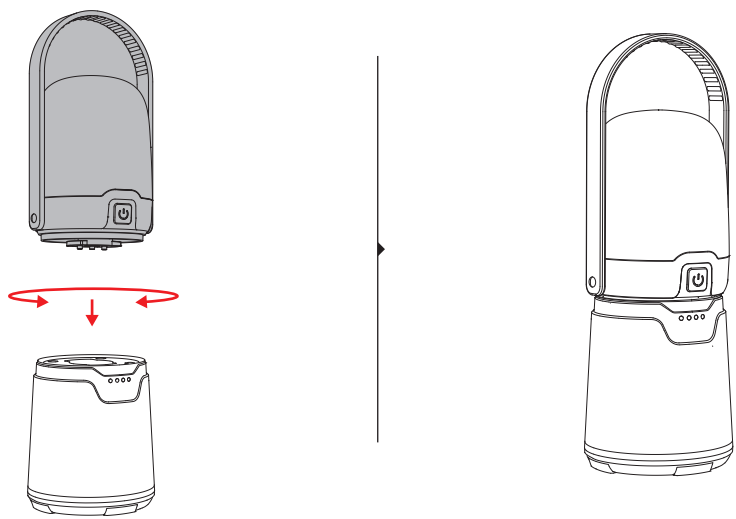

NON INCLUS  
NOT INCLUDED  
NO INCLUIDO  
NÃO INCLUÍDO  
NON INCLUSO  
NIET INBEGREPEN  
NICHT ENTHALTEN  
ΔΕΝ ΠΕΡΙΛΑΜΒΑΝΕΤΑΙ







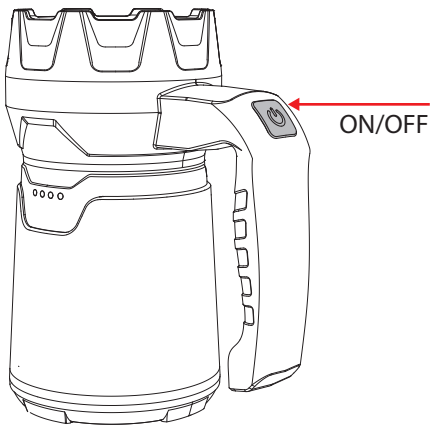
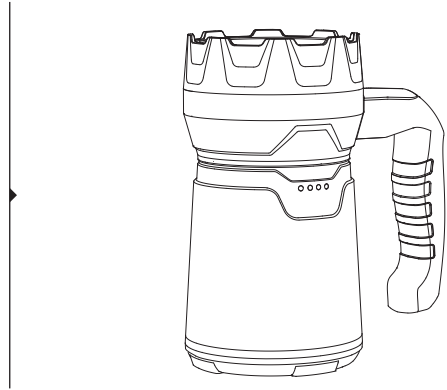
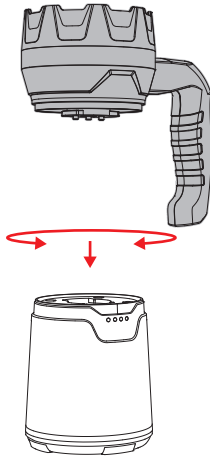

 x1	<b>20%</b>	 <b>15h</b>
 x2	<b>50%</b>	 <b>6h</b>
 x3	<b>100%</b>	 <b>3h</b>
 x4	<b>OFF</b>	



 x1	<b>20%</b>	 <b>10h</b>
 x2	<b>50%</b>	 <b>4h</b>
 x3	<b>100%</b>	 <b>3h</b>
 x4	<b>OFF</b>	



 x1	<b>20%</b>	 <b>8h</b>
 x2	<b>50%</b>	 <b>3.5h</b>
 x3	<b>100%</b>	 <b>2.5h</b>
 x4	<b>OFF</b>	

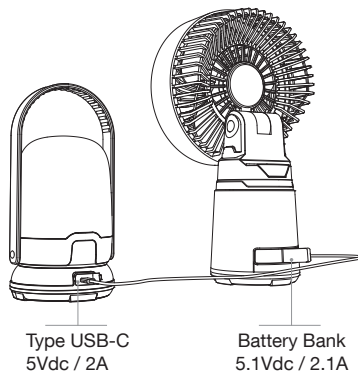
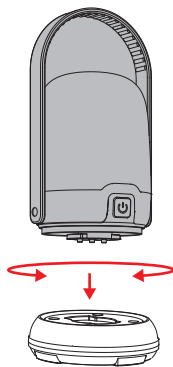

**Le fonctionnement du socle nécessite une alimentation via le câble USB.**

The base requires power via the USB cable to operate.

La base necesita alimentación a través del cable USB para funcionar.

A base requer alimentação através do cabo USB para funcionar.

La base richiede alimentazione tramite cavo USB per funzionare.

De basis heeft stroom nodig via de USB-kabel om te kunnen werken.

Die Basisstation benötigt zum Betrieb Strom über das USB-Kabel.

Η βάση απαιτεί τροφοδοσία μέσω καλωδίου USB για να λειτουργήσει.



**FR** Ne pas utiliser d'adaptateur dont la tension de sortie dépasse 5.1V ou un chargeur rapide, ni d'adaptateur ou de câble délivrant un courant supérieur à 2.1A. Cela risque d'abîmer la carte électronique et de détériorer le produit.

**GB** Do not use an adapter with an output voltage exceeding 5.1V or a fast charger, nor an adapter or cable delivering a current greater than 2.1A. Doing so may damage the circuit board and cause the product to malfunction.

**ES** No utilice adaptadores cuya tensión de salida supere los 5.1V ni cargadores rápidos, ni adaptadores o cables que suministren una corriente superior a 2.1A. Esto podría dañar la placa electrónica y deteriorar el producto.

**PT** Não utilize um adaptador cuja tensão de saída exceda 5.1V, nem um carregador rápido, nem um adaptador ou cabo que forneça uma corrente superior a 2.1A. Isso pode danificar a placa eletrônica e deteriorar o produto.

**IT** Non utilizzare alimentatori con tensione di uscita superiore a 5.1V o cariche batterie rapidi, né alimentatori o cavi che erogano una corrente superiore a 2.1A. Ciò potrebbe danneggiare la scheda elettronica e compromettere il funzionamento del prodotto.

**NL** Gebruik geen adapter met een uitgangsspanning van meer dan 5.1V of een snellader, en ook geen adapter of kabel die meer dan 2.1A stroom levert. Dit kan de printplaat beschadigen en het product onbruikbaar maken.

**DE** Verwenden Sie keine Netzteile mit einer Ausgangsspannung von mehr als 5.1V oder Schnellladegeräte sowie keine Netzteile oder Kabel, die einen Strom von mehr als 2.1A liefern. Dies kann zu Schäden an der Elektronikplatine und zu einer Beschädigung des Produkts führen.

**EL** Μην χρησιμοποιείτε τροφοδοτικό με τάση εξόδου μεγαλύτερη από 5.1V ή ταχυφορτιστή, ούτε τροφοδοτικό ή καλώδιο που παρέχει ρεύμα μεγαλύτερο από 2.1A. Αυτό ενδέχεται να προκαλέσει βλάβη στην ηλεκτρονική πλακέτα και να καταστρέψει το προϊόν.

Lire attentivement et suivre les instructions contenues dans ce manuel. Garder cette notice pour pouvoir vous y référer ultérieurement.

Carefully read and follow the instructions contained in this manual. Keep these instructions for future reference.

## PRÉCAUTIONS D'UTILISATION

Vérifier que le produit ne soit pas endommagé avant toute manipulation. Mettre le produit hors tension avant toute manipulation. Pour toute réparation, s'adresser à une personne qualifiée ou à votre revendeur.

Ne pas regarder directement le faisceau de la LED.

Ne rien fixer sur le produit, en particulier des décorations.

Ne pas toucher la surface de la lampe lorsque celle-ci est en marche.

Maintenir le produit et ses éléments hors de la portée des enfants.

Ne convient pas pour un éclairage d'accentuation.

**IP44** : Protégé contre les corps solides supérieurs à 1mm. Protégé contre les projections d'eau de toutes les directions.

L'indice de protection IP44 est garanti uniquement lorsque le produit est entièrement installé conformément aux instructions. Sans installation de la base, le produit ne satisfait pas aux exigences de l'indice IP44.

  source lumineuse LED non-remplaçable

La société YANTEC décline toute responsabilité en cas d'utilisation non conforme aux indications de cette notice.

## GARANTIE

Ce produit bénéficie de la garantie légale de conformité applicable dans le pays d'achat du consommateur. Les conditions de garantie sont conformes aux dispositions légales et sont assujetties aux changements techniques. Pour tout produit endommagé, merci de contacter votre revendeur.

## RECYCLAGE

Au sein de l'UE, ce symbole  indique que ce produit ne doit pas être jeté avec les déchets ménagers. L'appareil contient des matériaux recyclables de grande valeur qui doivent être triés et qui peuvent nuire à l'environnement ou à la santé humaine s'il n'est pas jeté correctement.

Se débarrasser des vieux appareils en utilisant le système de collecte approprié ou envoyer l'appareil pour qu'il soit éliminé à l'endroit où vous l'avez acheté, ce qui permettra de le recycler.

## SAFETY PRECAUTIONS

Check that the product is not damaged before handling.

Switch OFF the product before handling.

If the product is damaged, please refer to a qualified person or your retailer.



Do not look directly at the LED beam.

Do not attach anything to the product, especially decorations.

Do not touch the surface of the lamp when it is switched ON. Keep the product and its parts out of the reach of children.

**IP44** : Protected against solid bodies greater than 1mm. Protected against splashing water from all directions.

The IP44 protection rating is guaranteed only when the product is fully installed in accordance with the instructions. Without installation of the base, the product does not meet the IP44 requirements.

  non-replaceable LED light source

YANTEC declines all responsibility for any use not in accordance with this manual.

## GUARANTEE

This product benefits from the statutory legal guarantee of conformity applicable in the country where the consumer purchased the product. The guarantee conditions are in accordance with the legal provisions and are subject to technical changes. For damaged products, please contact your provider.

## RECYCLE

Within the EU, this symbol  indicates that this product may not be disposed of with household waste. Devices contain valuable recyclable materials for recycling should be sorted and to the environment or human health from uncontrolled waste disposal. Please dispose of old appliances using appropriate collection system or send the unit for disposal at the place where you bought it. This will ensure the device is properly recycled

Lea y siga atentamente las instrucciones contenidas en este manual. Conserve este prospecto para poder consultarlo más tarde

## PRECAUCIONES DE USO

Compruebe que el producto no esté dañado antes de manipularlo. Apague el producto antes de manipularlo.

Si el producto está dañado, consulte a una persona calificada o a su proveedor.

No mire directamente al haz de luz LED.

No adhiera nada al producto, especialmente adornos.

No toque la superficie de la lámpara cuando esté encendida.

Mantenga el producto y sus partes fuera del alcance de los niños.

No apto para iluminación de acento.

**IP44** : Protegido contra cuerpos sólidos mayores de 1 mm. Protegido contra salpicaduras de agua desde todas las direcciones.

El grado de protección IP44 solo está garantizado cuando el producto está completamente instalado de acuerdo con las instrucciones. Sin la instalación de la base, el producto no cumple con los requisitos del grado IP44.

 fuente de luz LED no reemplazable

La empresa YANTEC declina toda responsabilidad en caso de uso no de acuerdo con las indicaciones de este manual.

## GARANTIA

Este producto está cubierto por la garantía legal de conformidad aplicable en el país de compra del consumidor. Las condiciones de garantía están de acuerdo con las disposiciones legales y están sujetas a cambios técnicos. Para productos dañados, comuníquese con su proveedor.

## RECICLAJE

En la UE, este símbolo  indica que este producto no debe eliminarse con los residuos domésticos. El aparato contiene valiosos materiales reciclables que deben separarse y que pueden dañar el medio ambiente o la salud humana si no se eliminan correctamente. Por favor, elimine los aparatos viejos mediante el sistema de recogida adecuado o envíe el aparato para su eliminación en el lugar de compra para su reciclaje.

Leia atentamente e siga as instruções deste manual. Guarde este manual para referência futura.

## PRECAUÇÕES DE UTILIZAÇÃO

Verifique se o produto não está danificado antes de manuseá-lo.

Desligue o produto antes de manuseá-lo.

Se o produto estiver danificado, consulte uma pessoa qualificada ou o seu fornecedor.

Não olhe diretamente para o feixe de LED.

Não prenda nada ao produto, especialmente decorações

Não toque na superfície da lâmpada quando ela estiver ligada.

Mantenha o produto e suas peças fora do alcance de crianças.

Não é adequado para iluminação de realce.

**IP44** : Protegido contra corpos sólidos maiores que 1 mm. Protegido contra respingos de água de todas as direções.

O grau de proteção IP44 é garantido apenas quando o produto está totalmente instalado de acordo com as instruções. Sem a instalação da base, o produto não cumpre os requisitos do grau IP44.

 fonte de luz LED não substituível

YANTEC declina qualquer responsabilidade em caso de utilização não conforme com as instruções deste manual.

## GARANTIA

Este produto beneficia da garantia legal de conformidade aplicável no país de compra do consumidor. As condições de garantia estão de acordo com as disposições legais e estão sujeitas a alterações técnicas. Para produtos danificados, entre em contato com seu fornecedor.

## RECICLAGEM

Dentro da UE, este símbolo  indica que este produto não deve ser eliminado com o lixo doméstico. O aparelho contém materiais recicláveis valiosos que precisam de ser separados e podem prejudicar o ambiente ou a saúde humana se não forem eliminados de forma adequada. É favor eliminar os aparelhos antigos utilizando o sistema de recolha apropriado ou enviar o aparelho para eliminação no local de compra para reciclagem.

Leggere attentamente le istruzioni contenute in questo manuale. Conservarle per eventuali consultazioni future.

## PRECAUZIONI PER L'USO

Per ottenere un'illuminazione efficiente, è necessario caricare il prodotto sVerificare che il prodotto non sia danneggiato prima della manipolazione. Spegnere il prodotto prima di maneggiarlo.

Se il prodotto è danneggiato, fare riferimento a una persona qualificata o al proprio fornitore.

Non guardare direttamente il raggio LED.

Non attaccare nulla al prodotto, soprattutto decorazioni.

Non toccare la superficie della lampada quando è accesa.

Tenere il prodotto e le sue parti fuori dalla portata dei bambini.

Non adatto per illuminazione d'accento.

**IP44** : Protetto contro corpi solidi superiori a 1 mm. Protetto contro gli spruzzi d'acqua da tutte le direzioni.

Il grado di protezione IP44 è garantito solo quando il prodotto è completamente installato secondo le istruzioni. Senza l'installazione della base, il prodotto non soddisfa i requisiti del grado IP44.



**LED** sorgente luminosa a LED non sostituibile

La società Yantec declina tutte le responsabilità in caso di utilizzo non conforme rispetto alle indicazioni date.

## GARANZIA

Questo prodotto beneficia della garanzia legale di conformità applicabile nel Paese di acquisto del consumatore. Le condizioni di garanzia sono conformi alle disposizioni di legge e sono soggette a modifiche tecniche. Per prodotti danneggiati, contatta il tuo fornitore.

## RICICLAGGIO

All'interno dell'UE, questo simbolo  indica che questo prodotto non deve essere smaltito con i rifiuti domestici. L'apparecchio contiene preziosi materiali riciclabili che devono essere separati e che possono danneggiare l'ambiente o la salute umana se non vengono smaltiti correttamente. Si prega di smaltire i vecchi apparecchi utilizzando il sistema di raccolta appropriato o di inviare l'apparecchio per lo smaltimento presso il luogo di acquisto per il riciclaggio.

Lees aandachtig en volg de instructies in deze handleiding op. Bewaar deze handleiding voor toekomstig gebruik.

## VEILIGHEIDSMATREGELEN

Controleer of het product niet is beschadigd voordat u het vastpakt.

Schakel het product UIT voordat u het gebruikt.

Raadpleeg een gekwalificeerd persoon of uw leverancier als het product beschadigd is.

Kijk niet rechtstreeks in de ledstraat.

Bevestig niets aan het product, vooral geen versieringen.

Raak het oppervlak van de lamp niet aan wanneer deze is ingeschakeld.

Houd het product en zijn onderdelen buiten het bereik van kinderen.

Niet geschikt voor accentverlichting.

**IP44** : beschermd tegen vaste lichamen groter dan 1 mm. Beschermd tegen opspattend water uit alle richtingen.

De beschermingsgraad IP44 is uitsluitend gegarandeerd wanneer het product volledig volgens de instructies is geïnstalleerd. Zonder installatie van de basis voldoet het product niet aan de IP44-eisen.



**LED** niet-ervangbare LED-lichtbron

**YANTEC** wijst alle verantwoordelijkheid af in geval van gebruik dat niet in overeenstemming is met de instructies in deze handleiding.

## GARANTIE

Dit product valt onder de wettelijke conformiteitsgarantie die van toepassing is in het land waar de consument het product heeft gekocht. De garantievoorwaarden zijn in overeenstemming met de wettelijke bepalingen en onder voorbehoud van technische wijzigingen. Neem voor beschadigde producten contact op met uw leverancier.

## RECYCLE

Binnen de EU geeft dit symbool  aan dat dit product niet met het huishoudelijk afval mag worden weggegooid. Het apparaat bevat waardevolle recycleerbare materialen die moeten worden gescheiden en die het milieu of de volksgezondheid kunnen schaden als ze niet op de juiste manier worden verwijderd. Gooi oude apparaten weg via het daarvoor bestemde inzamelsysteem of stuur het apparaat op naar de plaats van aankoop voor recycling.

Lesen Sie diese Bedienungsanleitung aufmerksam durch und befolgen Sie die darin enthaltenen Anweisungen. Bewahren Sie diese Anleitung auf, um später darauf zurückgreifen zu können.

## VORSICHTSMASSNAHMEN FÜR DEN GEBRAUCH

Überprüfen Sie das Produkt vor der Handhabung auf Beschädigungen. Schalten Sie das Produkt vor jeder Manipulation aus. Wenden Sie sich bei Reparaturen bitte an eine qualifizierte Person oder an Ihren Händeler.

Schauen Sie nicht direkt in den Lichtstrahl der LED. Befestigen Sie nichts an dem Produkt, insbesondere keine Dekorationen. Berühren Sie nicht die Oberfläche der Lampe, wenn diese eingeschaltet ist.

Bewahren Sie das Produkt und seine Bestandteile außerhalb der Reichweite von Kindern auf.

Nicht für die Akzentbeleuchtung geeignet.

**IP44** : Geschützt gegen feste Körper, die größer als 1 mm sind. Geschützt gegen Spritzwasser aus allen Richtungen.

Die Schutzart IP44 ist nur gewährleistet, wenn das Produkt vollständig gemäß den Anweisungen installiert ist. Ohne Installation der Basis erfüllt das Produkt nicht die Anforderungen der Schutzart IP44.

 nicht austauschbare LED-Lichtquelle

Die Firma YANTEC lehnt jede Haftung für eine nicht den Angaben in dieser Anleitung entsprechende Verwendung ab.

## GARANTIE

Für dieses Produkt gilt die gesetzliche Gewährleistung gemäß den im Land des Kaufs durch den Verbraucher geltenden Bestimmungen. Die Garantiebedingungen entsprechen den gesetzlichen Bestimmungen und sind vorbehaltlich technischer Änderungen. Für beschädigte Produkte wenden Sie sich bitte an Ihren Anbieter.

## RECYCLING

Innerhalb der EU bedeutet dieses Symbol, , dass dieses Produkt nicht mit dem Hausmüll entsorgt werden darf. Das Gerät enthält wertvolle wiederverwertbare Materialien, die getrennt werden müssen und die bei unsachgemäßer Entsorgung die Umwelt oder die menschliche Gesundheit schädigen können. Bitte entsorgen Sie alte Geräte über das entsprechende Sammelsystem oder schicken Sie das Gerät zur Entsorgung an den Ort, an dem Sie es gekauft haben, damit es wiederverwertet werden kann.

Διαβάστε και ακολουθήστε προσεκτικά τις οδηγίες που περιέχονται στο παρόν εγχειρίδιο. Φυλάξτε αυτό το φυλλάδιο για μελλοντική αναφορά.

## ΟΔΗΓΙΕΣ ΛΕΙΤΟΥΡΓΙΑΣ

Ελέγξτε το προϊόν για τυχόν ζημιές πριν το χειριστείτε.

Απενεργοποιήστε το προϊόν πριν από οποιονδήποτε χειρισμό.

Επικοινωνήστε με εξειδικευμένο άτομο ή με τον αντιπρόσωπό σας για επισκευές.

Μην κοπιάτε απευθείας μέσα στη δέσμη φωτός της λυχνίας LED.

Μην προσαρτάτε τίποτα στο προϊόν, ειδικά διακοσμητικά.

Μην αγίζετε την επιφάνεια του λαμπτήρα όταν είναι ενεργοποιημένος.

Φυλάξτε το προϊόν και τα εξαρτήματά του μακριά από παιδιά.

Δεν ενδείκνυται για φωτισμό με έμφαση

**IP44** : Προστατεύεται από στερεά σώματα μεγαλύτερα από 1 mm.

Προστατεύεται από πισίλισμα νερού από όλες τις κατευθύνσεις.

Ο βαθμός προστασίας IP44 διασφαλίζεται μόνο όταν το προϊόν έχει εγκατασταθεί πλήρως σύμφωνα με τις οδηγίες. Χωρίς την εγκατάσταση της βάσης, το προϊόν δεν πληροί τις απαιτήσεις του βαθμού προστασίας IP44.

 μη αντικαταστάσιμη πηγή φωτός LED

**Η YANTEC αρνείται κάθε ευθύνη σε περίπτωση χρήσπου δεν γίνεται σύμφωνα με τις οδηγίες του παρόντος εγχειριδίου.**

## ΕΓΓΥΗΣΗ

Το παρόν προϊόν καλύπτεται από τη νόμιμη εγγύηση συμμόρφωσης που ισχύει στη χώρα αγοράς του καταναλωτή. Οι όροι εγγύησης είναι σύμφωνα με τις νομικές διατάξεις και υπόκεινται σε τεχνικές αλλαγές. Για κατεστραμμένα προϊόντα, παρακαλούμε επικοινωνήστε με τον προμηθευτή σας.

## ΑΝΑΚΥΚΛΩΣΗ

Στην ΕΕ, αυτό το σύμβολο  υποδεικνύει ότι αυτό το προϊόν δεν πρέπει να απορρίπτεται μαζί με τα οικιακά απορρίμματα. Η συσκευή περιέχει πολύτιμα ανακυκλώσιμα υλικά, τα οποία πρέπει να διαχωρίζονται και τα οποία μπορεί να βλάψουν το περιβάλλον ή την ανθρώπινη υγεία εάν δεν απορριφθούν σωστά. Παρακαλούμε να απορρίψετε τις παλιές συσκευές μέσω του κατάλληλου συστήματος συλλογής ή να στέλνετε τη συσκευή για απόρριψη στον τόπο αγοράς για ανακύκλωση.



INSTRUCTIONS



Scannez ce QR code pour retrouver la dernière version de la notice.  
Scan this QR code to find the latest version of the manual.  
Escanee este código QR para encontrar a última versión del manual.  
Digitalize este código QR para encontrar a versão mais recente do manual.  
Scansiona questo codice QR per trovare l'ultima versione del manuale.  
Scan deze QR-code om de nieuwste versie van de handleiding te vinden.  
Scannen Sie diesen QR-Code, um die neueste Version des Handbuchs zu finden.  
Σαρώστε αυτόν τον κωδικό QR για να βρείτε την τελευταία έκδοση του εγχειριδίου.

V03

XANLITE - Yantec  
92110 Cliticy  
FRANCE

www.xanlite.com